

# 平成28年度 小田原・足柄下地区中学校総合体育大会 バasketボールの部

7月 9日(土)	男女予選リーグ	小田原アリーナ4面
7月17日(日)	男女決勝トーナメント	小田原アリーナ4面
7月18日(月)	男女決勝トーナメント	小田原アリーナ4面
7月21日(木)	予備日	箱根中学校

主催 小田原・足柄下地区中学校体育連盟  
主管 小田原・足柄下地区中学校体育連盟Basketボール専門部

## 1 大会規定

「2015～(公財)Basketボール競技規則」で行う。

### 1 マンツーマンディフェンスの基準規則に則る。

- 2 引率教師のいないチームは失格とする。
- 3 試合予定時刻を15分過ぎた時点で遅れたチームは棄権とみなす。
- 4 ベンチには学校代表者1名、監督(顧問)1名、コーチ1名、アシスタントコーチ1名、マネージャー1名、選手は15名、合計20名までとする。  
(ユニフォームの違う選手は出場できない。)
- 5 メンバー用紙は、コーチが第1試合は開始10分前には提出し、スターティングメンバーを報告する。コーチは試合開始5分前にスターティングメンバーの確認のサインをする。
- 6 ユニフォームは、組合わせ番号の若いチームが原則として淡色を使用し、ベンチはオフィシャル席に向かって右側とする。

### 7 リーグ戦で同率の場合は次のように順位を決定する。

チームの順位は勝ち点(ポイント)によって決定する。ゲームに勝ったチームは勝ち点2、負けたチームは勝ち点1、ゲームを没収されたチームは勝ち点0とする。

#### 1) 2チームが同じ勝ち点になった場合 対戦相手に勝ったチームを上位とする。

#### 2) 3チームが同じ勝ち点になった場合

①当該3チームの得失点差が多いチームを上位とする。

②上記①でも同じ場合は、対戦相手に勝ったチームを上位とする。

以下、「2015～(公財)Basketボール競技規則」P134～のチームの順位決定方法に準ずる。

- 8 延長は1回3分として必要なだけ行う。
- 9 各校のコーチ、ア・コーチはコーチ章を身に付けること。
- 10 各校のテーブルオフィシャルズは、笛・筆記用具(黒ペン、赤ペン、定規)・ゲーム用ボールを持参のこと。
- 11 ベンチでの応援(同一フロアー)で、鳴り物(例:ペットボトルにBB弾を入れたもの、チアホーンなど)を使っての応援と、床の踏み鳴らしは不可とする。
- 12 屋外で練習するチームは、必ず屋外用シューズを使用すること。また、シューズ等は玄関等に置かず、シューズケースなどに入れて持ち歩くこと。
- 13 更衣等の場所はきちんと、きれいに、忘れ物のないように使用し、貴重品は各校で管理すること。
- 14 救急用具は各校で用意すること。
- 15 利用施設に迷惑がかからないよう、食べ物や飲み物などの後始末をきちんとすること。ゴミは持ち帰ること。
- 16 会場では、指定以外の場所には立ち入らぬこと。生徒の自動販売機の使用は禁止する。
- 17 各校のコーチ、ア・コーチはベンチにふさわしい服装を心がけること。

2 組み合わせ

◆平成27年度小田原・足柄下地区新人大会～平成28年度県西ブロック春季大会のポイントによってシードを決める。

《男子》

《予選リーグ》7月9日(土)小田原アリーナ

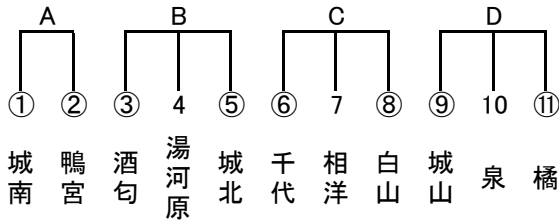

※各リーグ2位の決勝トーナメントへの入る場所の抽選は7月12日の試合終了後に行います。

《決勝トーナメント》7月17日(日)18日(月)小田原アリーナ

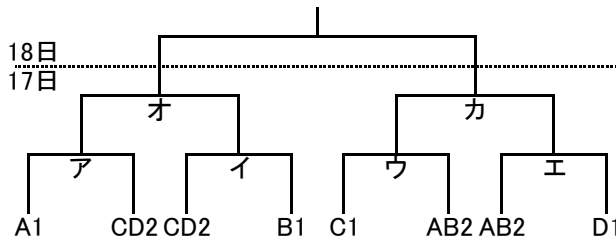

《3位決定戦》

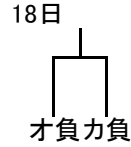

《5位決定戦》

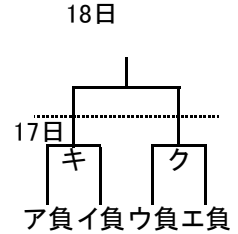

《女子》

《予選リーグ》7月9日(土)小田原アリーナ

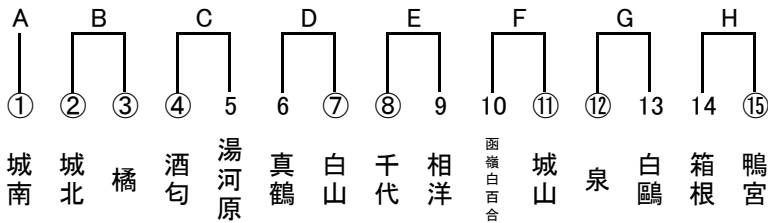

※各リーグ2位の決勝トーナメントへの入る場所の抽選は7月9日の試合終了後に行います。

《決勝トーナメント》7月17日(日)18日(月)小田原アリーナ

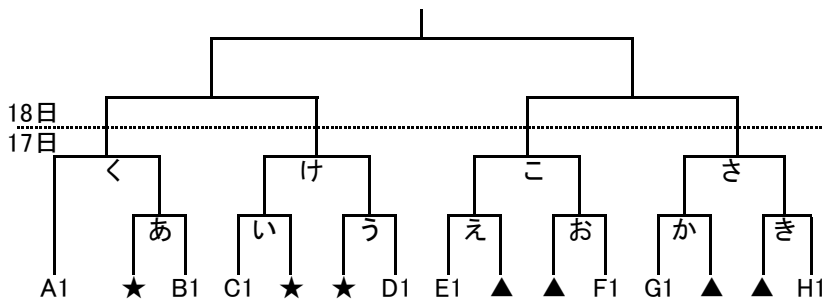

《3位決定戦》

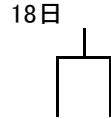

《5位決定戦》

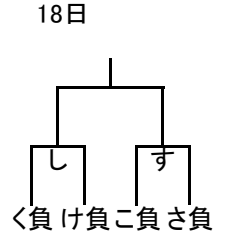

★E～Hの2位

▲B～Dの2位、E～Hのうち1校

会場対戦表

7月9日(土)小田原アリーナAコート

コート主任 市場(城山)

審判主任

	開始時刻		G A M E		T.O.	審判
1	9:30	f	箱根	—	鴨宮	白鷗f
2	10:50	f	千代	—	相洋	A1負
3	12:10	f	函嶺白百合	—	城山	A2負
4	13:30	f	泉	—	白鷗	A3負
5	14:50			—		
6	16:10			—		

7月9日(土)小田原アリーナBコート

コート主任 池谷(白山)

審判主任

	開始時刻		G A M E		T.O.	審判
1	9:30	m	湯河原	—	城北	酒匂m
2	10:50	f	真鶴	—	白山	城北m
3	12:10	m	酒匂	—	湯河原	B2負
4	13:30	f	城北	—	橘	湯河原m
5	14:50	m	城北	—	酒匂	B4負
6	16:10			—		

7月9日(土)小田原アリーナCコート

コート主任 真鍋(湯河原)

審判主任

	開始時刻		G A M E		T.O.	審判
1	9:30	m	千代	—	相洋	白山m
2	10:50	f	酒匂	—	湯河原	千代m
3	12:10	m	相洋	—	白山	C2負
4	13:30			—		
5	14:50	m	白山	—	千代	相洋m
6	16:10			—		

7月9日(土)小田原アリーナDコート

コート主任 三城(橘)

審判主任

	開始時刻		G A M E		T.O.	審判
1	9:30	m	泉	—	橘	城山m
2	10:50	m	城南	—	鴨宮	橘m
3	12:10	m	城山	—	泉	D2負
4	13:30			—		
5	14:50	m	橘	—	城山	泉m
6	16:10			—		

## 7月17日(日) 小田原アリーナ Aコート

コート主任

審判主任

	開始時刻		G A M E		T.O.	審判
1	9:30	m	A1	—	CD2	
2	10:50			—		
3	12:10	f	C1	—	★	
4	13:30	m	ア勝	—	イ勝	
5	14:50	f	城南	—	あ勝	
6				—		

## 7月17日(日) 小田原アリーナ Bコート

コート主任

審判主任

	開始時刻		G A M E		T.O.	審判
1	9:30	m	CD2	—	B1	
2	10:50	f	★	—	B1	
3	12:10	f	★	—	D1	
4	13:30	m	ウ勝	—	エ勝	
5	14:50	f	い勝	—	う勝	
6				—		

## 7月17日(日) 小田原アリーナ Cコート

コート主任

審判主任

	開始時刻		G A M E		T.O.	審判
1	9:30	m	C1	—	AB2	
2	10:50	f	G1	—	▲	
3	12:10	f	E1	—	▲	
4	13:30	m	ア負	—	イ負	
5	14:50	f	え勝	—	お勝	
6				—		

## 7月17日(日) 小田原アリーナ Dコート

コート主任

審判主任

	開始時刻		G A M E		T.O.	審判
1	9:30	m	AB2	—	D1	
2	10:50	f	▲	—	H1	
3	12:10	f	▲	—	F1	
4	13:30	m	ウ負	—	エ負	
5	14:50	f	か勝	—	き勝	
6				—		

## 7月18日(月) 小田原アリーナ Bコート

コート主任

審判主任

	開始時刻		G A M E		T.O.	審判	M.C.
1	9:30	f	く負	—	け負		
2	10:50	f	準決	—			
3	12:10	m	男子5決	—			
4	13:30	f	女子5決	—			
5	14:50	m	男子決勝	—			
6				—			

## 7月18日(月) 小田原アリーナ Dコート

コート主任

審判主任

	開始時刻		G A M E		T.O.	審判	M.C.
1	9:30	f	こ負	—	さ負		
2	10:50	f	準決	—			
3	12:10	m	男子3決	—			
4	13:30	f	女子3決	—			
5	14:50	f	女子決勝	—			
6				—			